

**ATTENTION**

Si le remplissage ne se fait pas dans l'immédiat : **lester la citerne** avec 5 cm de liquide minimum

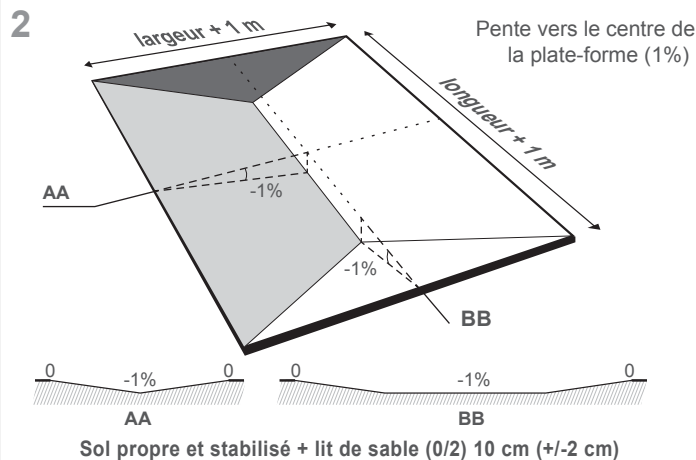

**3 IMPORTANT**  
Installation de la citerne suivant son volume

V. (m <sup>3</sup> )	nombre de personnes
de 1 à 180	1 à 2
de 180 à 480	3 à 4
de 480 à 800	4 à 6
de 800 à 1200	6 à 8
> 1200	8 à 10

Il est **formellement interdit** de manipuler le produit à l'aide d'engins pour éviter toute détérioration

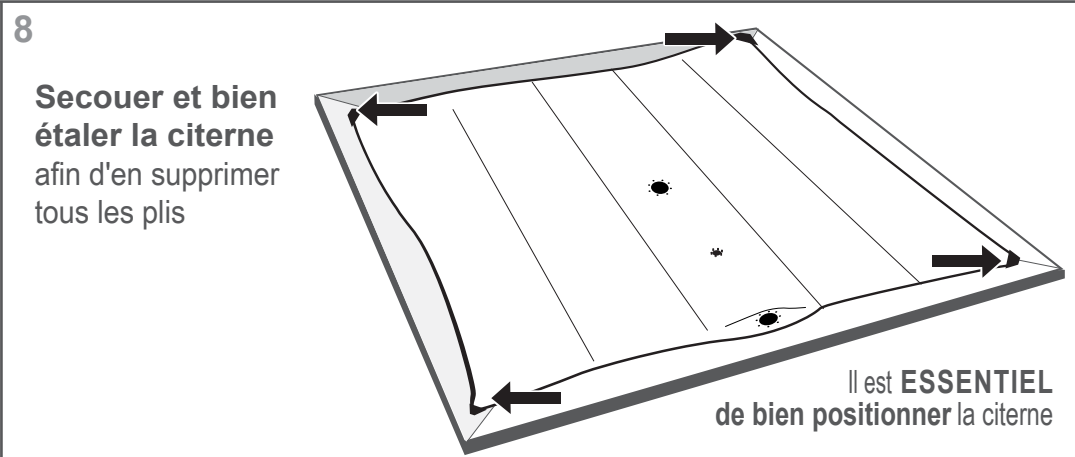
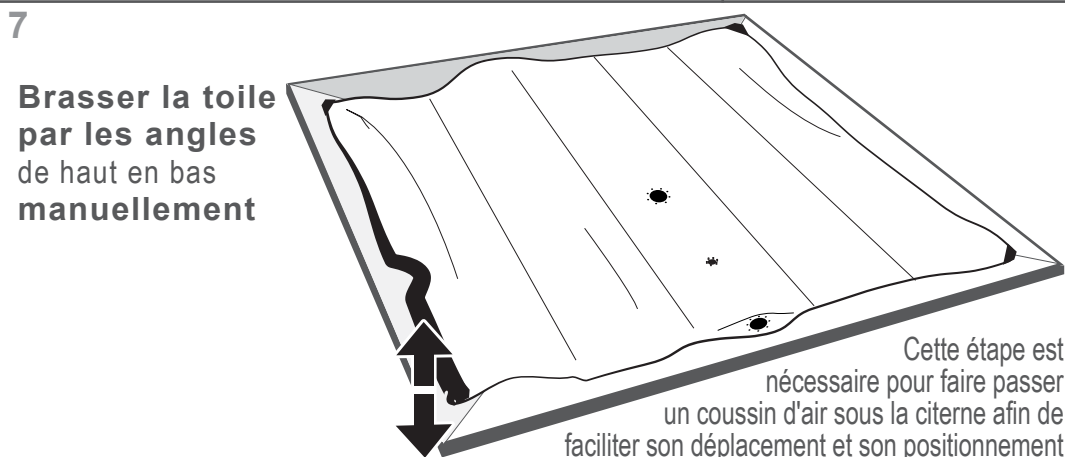
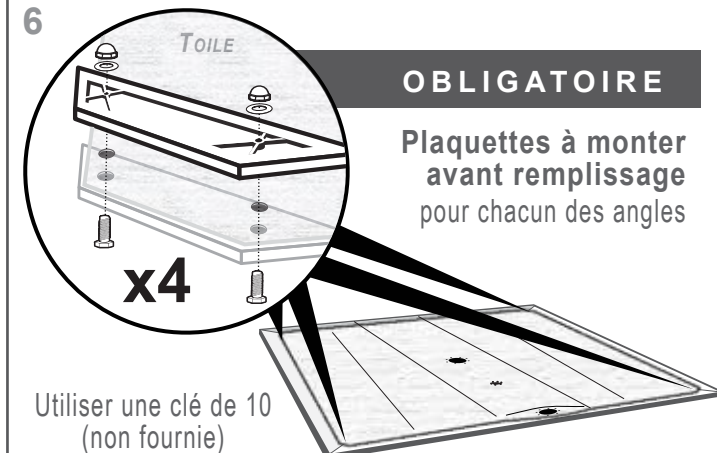
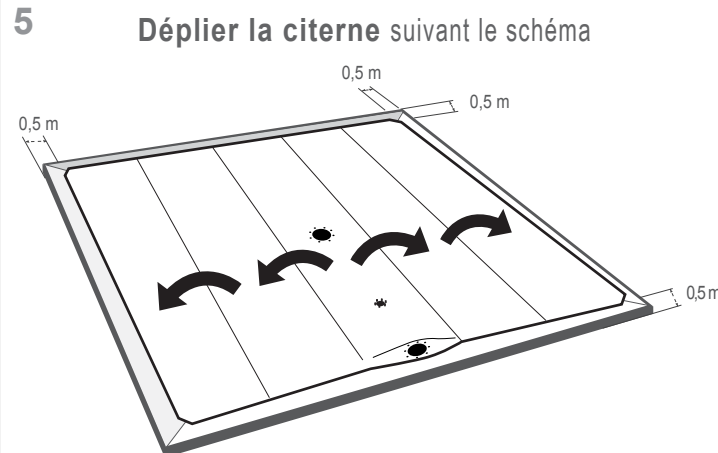
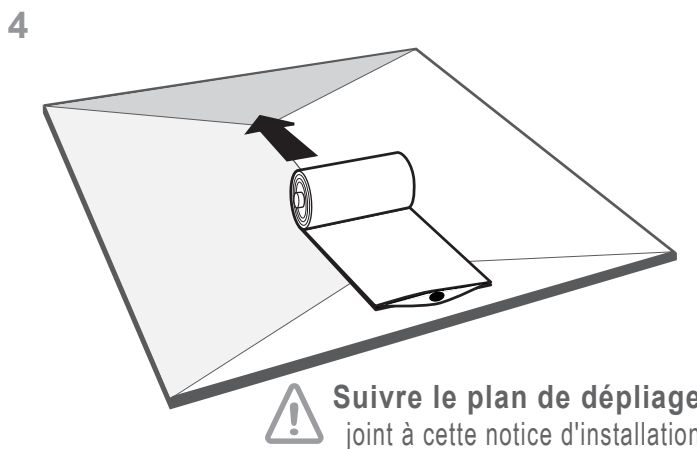



**9 POUR TOUS LES PIQUAGES**

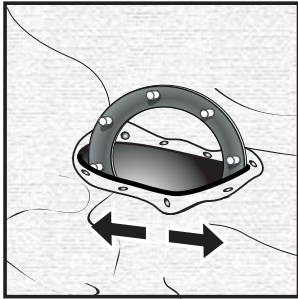

**ÉTIRER AVEC PRÉCAUTION**  
sans l'aide d'outils, afin de passer  
la bride avec son joint à l'intérieur

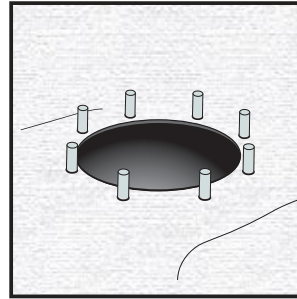

**Installer correctement**  
**la bride** dans son piquage

**10**

Utiliser une clé de 13 (non fournie)

**11**

Utiliser une clé de 13 (non fournie)

**12**

**ÉTAPES ESSENTIELLES À RENOUVELER**

**1 - Brasser la citerne par les angles de haut en bas toujours manuellement**

**2 - Secouer et étaler la citerne : il ne faut pas de plis à sa surface pour procéder au remplissage**

**13**

Suivre les prescriptions d'utilisation